

HÄFELE

# НАПРАВЛЯЮЩИЕ СКРЫТОГО МОНТАЖА









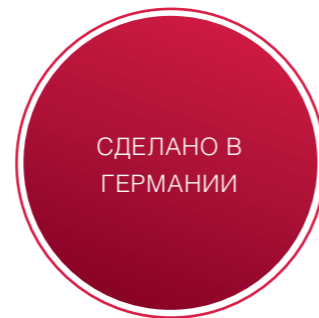

# НАПРАВЛЯЮЩИЕ СКРЫТОГО МОНТАЖА

ЧАСТИЧНОГО ВЫДВИЖЕНИЯ, НАСАДНОЙ МОНТАЖ

## СИСТЕМА САМОЗАДВИЖЕНИЯ

Система самозадвижения обеспечивает тихое закрытие ящика без резкой остановки. Тишина и гармония никогда не будут нарушены в доме. Немецкое качество и надежность делают эту систему одним из лучших выборов для производителей мебели.



Артикул	Описание	Длина напр.-ей L, мм	Глубина ящика SL, мм	Цена*
 421.14.925	Система самозадвижения	252	250	€ 3,71
 421.14.930	Система самозадвижения	302	300	€ 3,89
 421.14.932	Система самозадвижения	327	325	€ 3,94
 421.14.935	Система самозадвижения	352	350	€ 4,00
 421.14.940	Система самозадвижения	402	400	€ 4,21
 421.14.945	Система самозадвижения	452	450	€ 4,43
 421.14.950	Система самозадвижения	502	500	€ 4,64
 421.14.955	Система самозадвижения	552	550	€ 4,73

 – на складе  – на заказ

\*Данное предложение предназначено для юридических лиц и индивидуальных предпринимателей. Цена в рублях определяется в соответствии с договором. Данное предложение не является офертой в смысле ст. 435 ГК РФ.









# НАПРАВЛЯЮЩИЕ СКРЫТОГО МОНТАЖА

ЧАСТИЧНОГО ВЫДВИЖЕНИЯ, НАСАДНОЙ МОНТАЖ

## СИСТЕМА ПЛАВНОГО ЗАКРЫВАНИЯ С ДЕМПФЕРОМ

Система плавного закрытия обеспечивают мягкое и бесшумное скольжение выдвижных ящиков. Мебель с такими направляющими подарит ощущение комфорта и уюта ее обладателям.



Артикул	Описание	Длина напр.-ей L, мм	Глубина ящика SL, мм	Цена*
 421.14.725	Система плавного закрытия	252	250	€ 5,84
 421.14.730	Система плавного закрытия	302	300	€ 6,03
 421.14.732	Система плавного закрытия	327	325	€ 6,08
 421.14.735	Система плавного закрытия	352	350	€ 6,14
 421.14.740	Система плавного закрытия	402	400	€ 6,35
 421.14.745	Система плавного закрытия	452	450	€ 6,57
 421.14.750	Система плавного закрытия	502	500	€ 6,79
 421.14.755	Система плавного закрытия	552	550	€ 6,87

 – на складе  – на заказ

\*Данное предложение предназначено для юридических лиц и индивидуальных предпринимателей. Цена в рублях определяется в соответствии с договором. Данное предложение не является офертой в смысле ст. 435 ГК РФ.

# НАПРАВЛЯЮЩИЕ СКРЫТОГО МОНТАЖА

ЧАСТИЧНОГО ВЫДВИЖЕНИЯ, НАСАДНОЙ МОНТАЖ

## СИСТЕМА PUSH TO OPEN

Благодаря использованию системы push-to-open выдвижной ящик открывается одним касанием руки! Такие выдвижные ящики могут быть изготовлены с фасадом без ручек, что позволит Вам сэкономить бюджет на производстве готового образца мебели. А закрывание и открывание ящиков будет безопасно даже для самых активных малышей!



Артикул	Описание	Длина напр.-ей L, мм	Глубина ящика SL, мм	Цена*
421.14.825	Система push to open	252	250	€ 5,84
421.14.830	Система push to open	302	300	€ 6,03
421.14.832	Система push to open	327	325	€ 6,08
421.14.835	Система push to open	352	350	€ 6,14
421.14.840	Система push to open	402	400	€ 6,35
421.14.845	Система push to open	452	450	€ 6,57
421.14.850	Система push to open	502	500	€ 6,79
421.14.855	Система push to open	552	€ 6,87	

– на складе – на заказ

\*Данное предложение предназначено для юридических лиц и индивидуальных предпринимателей. Цена в рублях определяется в соответствии с договором. Данное предложение не является офертой в смысле ст. 435 ГК РФ.

# НАПРАВЛЯЮЩИЕ СКРЫТОГО МОНТАЖА

ЧАСТИЧНОГО ВЫДВИЖЕНИЯ, НАСАДНОЙ МОНТАЖ

Размерный ряд покрывает практически все потребности мебельщиков.

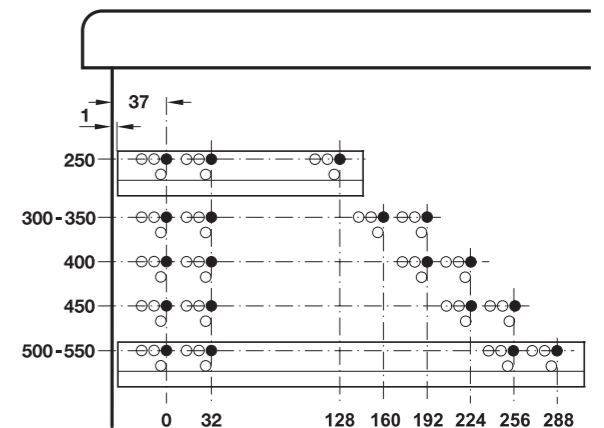
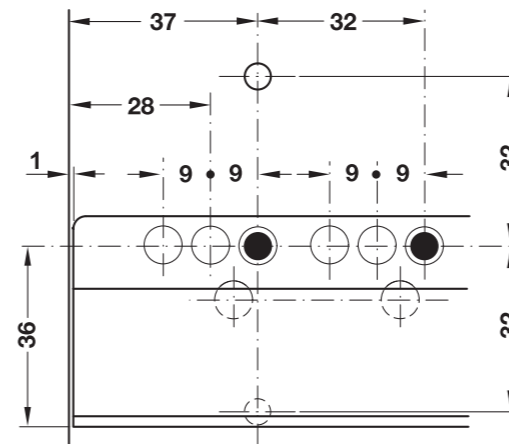
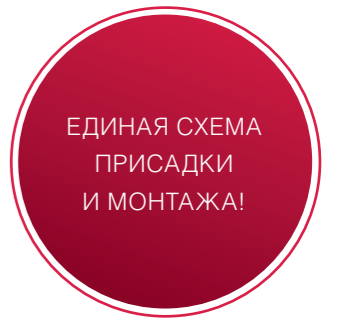
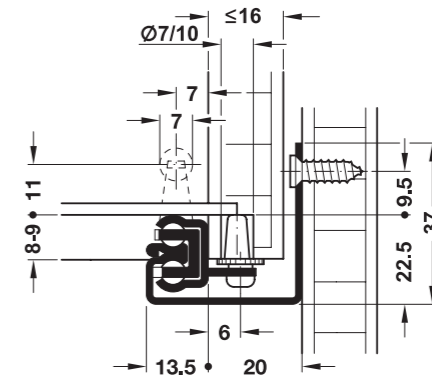
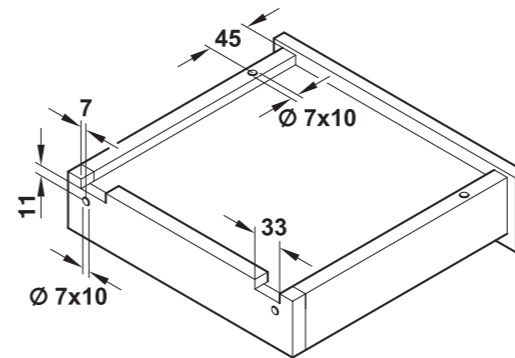



- > БОЛЕЕ **90** ЛЕТ ОПЫТА В ФУРНИТУРЕ
- > НАМ ДОВЕРЯЮТ **160 000** КЛИЕНТОВ В **160** СТРАНАХ МИРА
- > СОБСТВЕННОЕ ПРОИЗВОДСТВО:  
**5** ЗАВОДОВ В ГЕРМАНИИ И **1** ЗАВОД В БУДАПЕШТЕ

Группа компаний "АБИС-ТЕК" и "Фурнитек"  
(официальный дилер ООО "Хефеле Рус")  
Санкт-Петербург, Кудрово, Центральная ул, д. 41  
тел. : +7(812) 612-12-32  
[www.hafelespb.ru](http://www.hafelespb.ru)